

ВЗРЫВОЗАЩИЩЕННЫЕ НАГРЕВАТЕЛЬНЫЕ СИСТЕМЫ РИЗУР

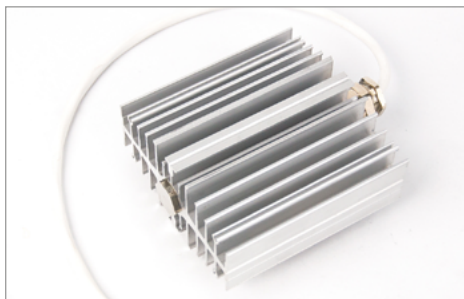

ВЗРЫВОЗАЩИЩЕННЫЕ ОБОГРЕВАТЕЛИ
ОБЩЕПРОМЫШЛЕННЫЕ ОБОГРЕВАТЕЛИ
ИНДУКЦИОННЫЕ НАГРЕВАТЕЛИ
БИМЕТАЛЛИЧЕСКИЕ ТЕРМОРЕГУЛЯТОРЫ
НАГРЕВАТЕЛЬНАЯ СЕКЦИЯ
ГРЕЮЩИЙ КАБЕЛЬ





Обогреватели взрывозащищенные серии РИЗУР-ТЕРМ



Назначение и область применения

Взрывозащищенные обогреватели РИЗУР-ТЕРМ производства ООО «НПО РИЗУР» выпускаются по ТУ-3442-001-12189681-2014 и, в зависимости от исполнения, соответствуют требованиям ГОСТ Р МЭК 60079-0-2011, ГОСТ ИЕС 60079-1-2011 как электрооборудование с видом взрывозащиты «взрывонепроницаемые оболочки (d)» или ГОСТ Р МЭК 60079-18-2012 как электрооборудование повышенной надежности против взрыва с видом взрывозащиты «герметизация компаундом (m)».

Взрывозащищенные обогреватели серии РИЗУР-ТЕРМ предназначены для точного поддержания необходимой температуры в обогреваемом пространстве, защиты от замерзания, образования конденсата при отрицательных температурах, для сохранения метрологических характеристик обогреваемого прибора во взрывоопасных и общепромышленных зонах.

Широкий диапазон исполнений обогревателей:

- 1) по габаритным размерам (малый корпус, большой корпус, плоский корпус)
- 2) по номинальной мощности (от 50 до 6000 Вт);
- 3) с комплектацией блоков терморегуляции по основным исполнениям:

-S- поддержание постоянной температуры воздушной среды в диапазоне $-60^{\circ}\dots +50^{\circ}\text{C}$ со световой индикацией для визуального контроля работы обогревателя без изменения температурных уставок;

-SR- поддержание постоянной температуры воздушной среды в диапазоне $-60^{\circ}\dots +50^{\circ}\text{C}$ со световой индикацией для визуального контроля работы обогревателя с возможностью оперативного изменения температурных уставок в заданном температурном диапазоне;

Серия обогревателей РИЗУР-ТЕРМ имеет качественно спроектированную конструкцию, высокий класс защиты от перегрева и скачков напряжения и характеризуется стабильной работой и повышенной надежностью в полевых условиях эксплуатации. Гарантийный срок эксплуатации составляет 12 месяцев, а средний срок службы составляет не менее 10 лет.



РИЗУР-ТЕРМ-М 230 В

Взрывозащищенный обогреватель РИЗУР-ТЕРМ-М 230 В в малом корпусе применяется для нагрева и поддержания заданной температуры. Обеспечивает необходимый микроклимат для надежной работы оборудования в местах, где оно расположено особым образом и пространство для размещения стандартных обогревателей отсутствует. В данном корпусе возможно исполнение с мощностью до 300 Вт.



РИЗУР-ТЕРМ-Б 230 В

Взрывозащищенный обогреватель РИЗУР-ТЕРМ-Б 230 В в большом корпусе подходит для применения в зонах, где в большом объеме требуется поддержать заданную температуру с помощью одного или нескольких обогревателей. Например, в объемных термощафах, блок-боксах, на территориях производственных помещений, в ангарах, на складах. В данном корпусе возможно исполнение с мощностью от 300 Вт до 6 кВт.



РИЗУР-ТЕРМ-Б 380 В

Взрывозащищенный обогреватель РИЗУР-ТЕРМ-Б 380 В в большом корпусе, конструктивно всегда состоит из трех жестко соединенных секций и представляет собой единую конструкцию. В зависимости от размера корпуса подходит для применения в зонах, требующих решения по нагреву и поддержанию необходимой температуры, как в малых так и в больших помещениях.



РИЗУР-ТЕРМ-П 230 В

Взрывозащищенный обогреватель РИЗУР-ТЕРМ-П 230 В представляет собой компактное решение для применения в зонах, с ограниченным пространством для монтажа. Например, в термощафах, защитных устройствах, в местах, где оборудование расположено особым образом и пространство для размещения стандартных обогревателей отсутствует. В данном корпусе возможно исполнение с мощностью до 700 Вт.



| | |
|---|---|
| Зона установки | Общепромышленные объекты / Взрывоопасные зоны В-1а и В-1г по ПУЭ гл. 7.3; |
| Маркировка взрывозащиты | Общепромышленное исполнение, 1Ex db IIC Т6... Т3 Gb X 1Ex mb IIC Т6... Т3 Gb X |
| Мощность нагревательного элемента | От 50 до 6000 Вт |
| Напряжение питания | 230 (±15%) В (50 Гц) 380 (±15%) В (50 Гц) |
| Температура на поверхности обогревателя | В соответствии с температурным классом Т4 - до +135 °С Т5 - до +100 °С Т6 - до +85 °С -40...+100 °С, шаг 1°С (с цифровыми терморегуляторами производство ООО «НПО РИЗУР») |
| Поддерживаемая температура в боксе | +10...+20°С (с терморегуляторами на базе биметаллического термостата) -40...+100 °С, шаг 1°С (с цифровыми терморегуляторами производство ООО «НПО РИЗУР») |
| Степень защиты обогревателя | IP54/IP67/IP68 по ГОСТ 14254-96 |
| Электрическая прочность изоляции | Не менее 1500 В |
| Сопротивление изоляции | Не менее 20 МОм |
| По способу защиты человека от поражения электрическим током | Класс 1 по ГОСТ 12.2.007.0 |
| Гарантийный срок эксплуатации | 12 месяцев |
| Средний срок эксплуатации | Не менее 15 лет |

Таблица соответствия моделей обогревателей и способов крепления

| ТЕРМ-М 50... 300 | ТЕРМ-Б 300... 1000 | ТЕРМ-Б 1100... 3000 | ТЕРМ-Б 3500... 6000 | ТЕРМ-П |
|--|--|---|--|---|
| <ul style="list-style-type: none"> • на DIN-рейку • на торцевой кронштейн • на фронтальный кронштейн • на напольный кронштейн • на монтажную пластину | <ul style="list-style-type: none"> • на торцевой кронштейн • на уголки • на напольный кронштейн | <ul style="list-style-type: none"> • на уголки • на напольный кронштейн | <ul style="list-style-type: none"> • на уголки • на напольный кронштейн с дополнительным креплением на стену | <ul style="list-style-type: none"> • на уголки |

Габаритные и присоединительные размеры RIZUR-TERM-M

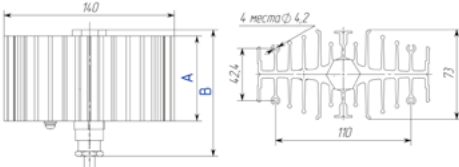
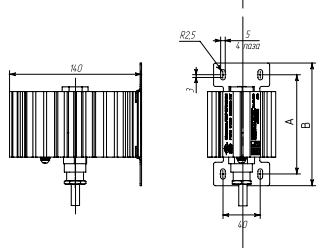
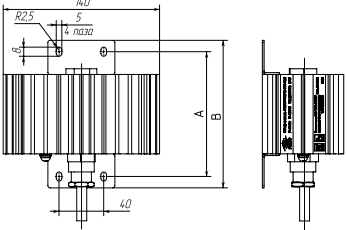
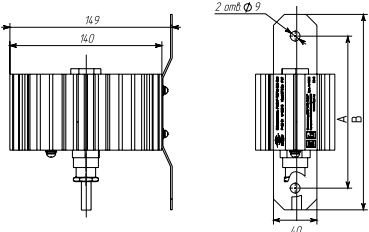
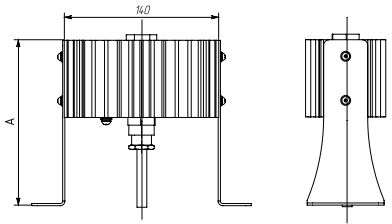
| Номинальная мощность, Вт | Масса, кг | Габаритные размеры радиатора, мм | | |
|--------------------------|-----------|--|-----|---|
| | | A | B | |
| 50 | 0,6 | 70 | 104 |  |
| 75 | 1,13 | 105 | 139 | |
| 100 | 1,13 | 140 | 174 | |
| 150 | 1,66 | 210 | 244 | |
| 200 | 2,19 | 280 | 314 | |
| 300 | 2,27 | 280 | 314 | |
| Номинальная мощность, Вт | Масса, кг | Присоединительные размеры, мм Торцевой кронштейн | | |
| | | A | B | |
| 50 | 0,71 | 106 | 131 |  |
| 75 | 1,24 | 141 | 166 | |
| 100 | 1,24 | 176 | 201 | |
| 150 | 1,77 | 146 | 271 | |
| 200 | 2,3 | 316 | 341 | |
| 300 | 2,38 | 316 | 341 | |
| Номинальная мощность, Вт | Масса, кг | Присоединительные размеры, мм Фронтальный кронштейн | | |
| | | A | B | |
| 50 | 0,69 | 110 | 130 |  |
| 75 | 1,22 | 145 | 165 | |
| 100 | 1,22 | 180 | 200 | |
| 150 | 1,75 | 250 | 270 | |
| 200 | 2,28 | 320 | 340 | |
| 300 | 2,35 | 320 | 340 | |
| Номинальная мощность, Вт | Масса, кг | Присоединительные размеры, мм Монтажная пластина | | |
| | | A | B | |
| 50 | 0,68 | 140 | 180 |  |
| 75 | 1,23 | 160 | 200 | |
| 100 | 1,23 | 190 | 230 | |
| 150 | 1,8 | 260 | 300 | |
| 200 | 2,21 | 370 | 330 | |
| 300 | 2,44 | 370 | 330 | |
| Номинальная мощность, Вт | Масса, кг | Присоединительные размеры, мм Напольный кронштейн | | |
| | | A | | |
| 50 | 0,87 | 150 | |  |
| 75 | 1,4 | 185 | | |
| 100 | 1,4 | 220 | | |
| 150 | 1,93 | 290 | | |
| 200 | 2,46 | 360 | | |
| 300 | 2,54 | 360 | | |

Габаритные и присоединительные размеры РИЗУР-ТЕРМ-Б-230

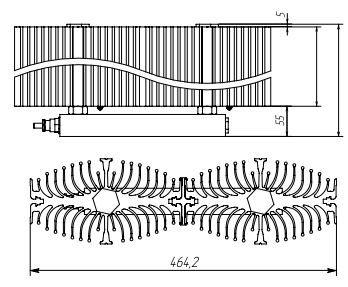
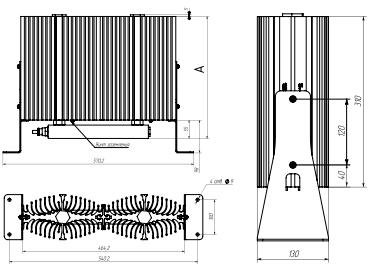
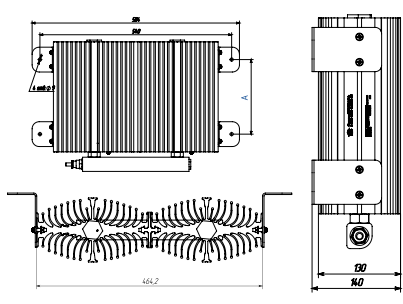
| Номинальная мощность, Вт | Масса, кг | Габаритные размеры радиатора, мм | | |
|--------------------------|-----------|----------------------------------|-----|--|
| | | A | B | |
| 1200 | 15,38 | 280 | 340 |  |
| 1300 | 16,89 | 310 | 370 | |
| 1400 | 16,59 | 310 | 370 | |
| 1500 | 18,92 | 350 | 410 | |
| 1600 | 18,93 | 350 | 410 | |
| 1700 | 21,44 | 400 | 460 | |
| 1800 | 21,46 | 400 | 460 | |
| 1900 | 23,97 | 450 | 510 | |
| 2000 | 23,98 | 450 | 503 | |
| Номинальная мощность, Вт | Масса, кг | Присоединительные размеры, мм | | |
| | | Напольный кронштейн | | |
| | | A | |  |
| 1200 | 17,01 | 383 | | |
| 1300 | 18,27 | 413 | | |
| 1400 | 18,28 | 413 | | |
| 1500 | 20,3 | 453 | | |
| 1600 | 20,32 | 453 | | |
| 1700 | 22,82 | 503 | | |
| 1800 | 22,84 | 503 | | |
| 1900 | 25,59 | 553 | | |
| 2000 | 25,61 | 553 | | |
| Номинальная мощность, Вт | Масса, кг | Присоединительные размеры, мм | | |
| | | Уголки | | |
| | | A | |  |
| 1200 | 16,46 | 180 | | |
| 1300 | 17,97 | 210 | | |
| 1400 | 17,97 | 210 | | |
| 1500 | 20,00 | 250 | | |
| 1600 | 20,01 | 250 | | |
| 1700 | 22,52 | 300 | | |
| 1800 | 22,54 | 300 | | |
| 1900 | 25,04 | 350 | | |
| 2000 | 25,05 | 350 | | |

Габаритные и присоединительные размеры РИЗУР-ТЕРМ-П

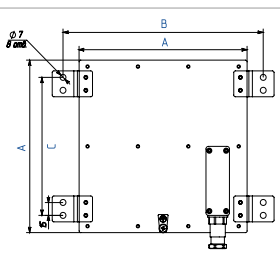
| Номинальная мощность, Вт | Масса, кг | Размеры радиатора, мм | | | |
|--------------------------|-----------|-----------------------|-------|-----|---|
| | | A | B | C | |
| 100 | 0,78 | 150 | 188,4 | 110 |  |
| 200 | 1,18 | 200 | 238,4 | 160 | |
| 300 | 2,45 | 300 | 338,4 | 200 | |
| 400 | 4,09 | 400 | 438,4 | 300 | |
| 500 | 6,34 | 500 | 538,4 | 400 | |
| 600 | 8,68 | 600 | 638,4 | 500 | |
| 700 | 11,70 | 700 | 738,4 | 600 | |

Габаритные и присоединительные размеры РИЗУР-ТЕРМ-Б-230

| Номинальная мощность, Вт | Масса, кг | Габаритные размеры радиатора, мм | |
|--------------------------|-----------|----------------------------------|-----|
| | | A | B |
| 2500 | 32,8 | 400 | 460 |
| 3000 | 36,66 | 450 | 510 |

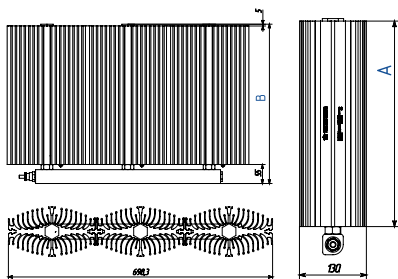

| Номинальная мощность, Вт | Масса, кг | Габаритные размеры радиатора, мм | |
|--------------------------|-----------|----------------------------------|-----|
| | | A | B |
| 3500 | 44,2 | 400 | 460 |
| 4000 | 49,3 | 450 | 510 |

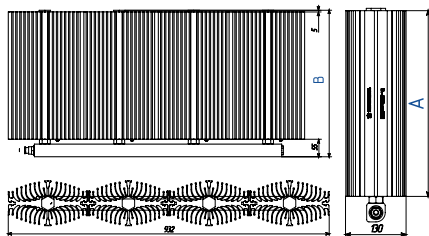

| Номинальная мощность, Вт | Масса, кг | Присоединительные размеры, мм Напольный кронштейн | |
|--------------------------|-----------|--|--|
| | | A | |
| 2500 | 34,90 | 503 | |
| 3000 | 38,29 | 553 | |

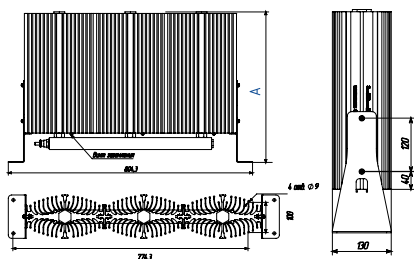

| Номинальная мощность, Вт | Масса, кг | Присоединительные размеры, мм Напольный кронштейн | |
|--------------------------|-----------|--|--|
| | | A | |
| 3500 | 46,2 | 503 | |
| 4000 | 51,3 | 553 | |

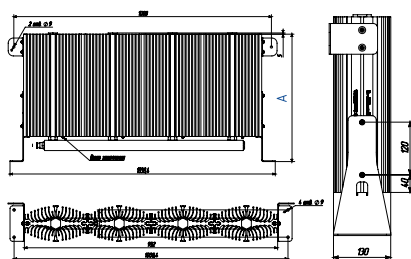

| Номинальная мощность, Вт | Масса, кг | Присоединительные размеры, мм Уголки | |
|--------------------------|-----------|---|--|
| | | A | |
| 2500 | 33,87 | 300 | |
| 3000 | 37,74 | 350 | |

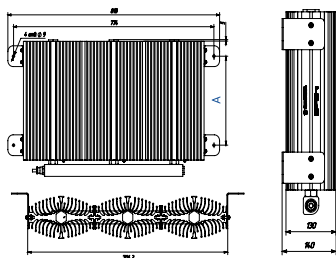

| Номинальная мощность, Вт | Масса, кг | Присоединительные размеры, мм Уголки | |
|--------------------------|-----------|---|--|
| | | A | |
| 3500 | 45,3 | 300 | |
| 4000 | 50,5 | 350 | |

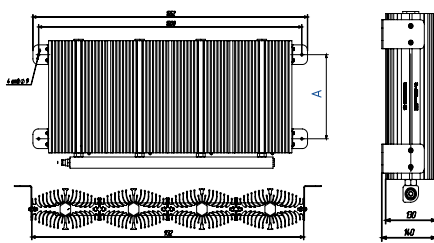

Габаритные и присоединительные размеры RIZUR-TERM-B-230

| Номинальная мощность, Вт | Масса, кг | Габаритные размеры радиатора, мм | |
|--------------------------|-----------|----------------------------------|-----|
| | | A | B |
| 5000 | 62,1 | 450 | 510 |

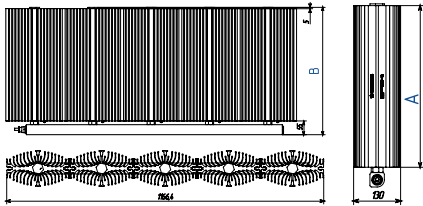

| Номинальная мощность, Вт | Масса, кг | Габаритные размеры радиатора, мм | |
|--------------------------|-----------|----------------------------------|-----|
| | | A | B |
| 6000 | 74,7 | 450 | 510 |

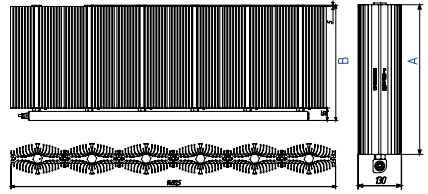

| Номинальная мощность, Вт | Масса, кг | Присоединительные размеры, мм | |
|--------------------------|-----------|-------------------------------|--|
| | | Напольный кронштейн | |
| A | | | |
| 5000 | 64 | 553 | |

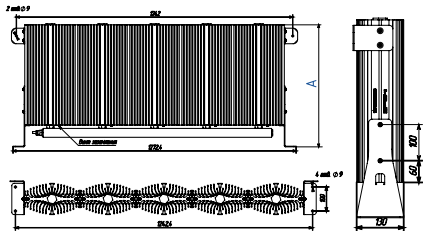

| Номинальная мощность, Вт | Масса, кг | Присоединительные размеры, мм | |
|--------------------------|-----------|-------------------------------|--|
| | | Напольный кронштейн | |
| A | | | |
| 6000 | 76,7 | 553 | |

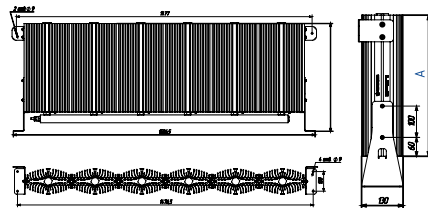

| Номинальная мощность, Вт | Масса, кг | Присоединительные размеры, мм | |
|--------------------------|-----------|-------------------------------|--|
| | | Уголки | |
| A | | | |
| 5000 | 63,2 | 350 | |

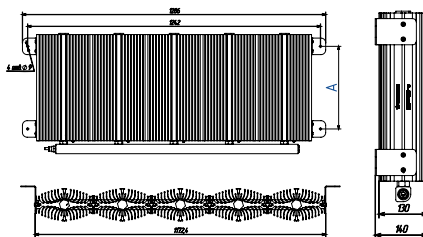

| Номинальная мощность, Вт | Масса, кг | Присоединительные размеры, мм | |
|--------------------------|-----------|-------------------------------|--|
| | | Уголки | |
| A | | | |
| 6000 | 75,8 | 350 | |

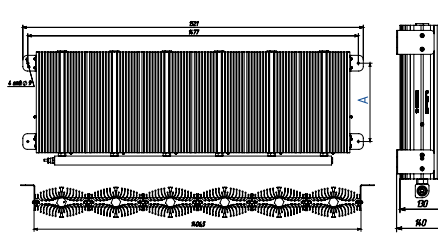

Габаритные и присоединительные размеры РИЗУР-ТЕРМ-Б-380

| Номинальная мощность, Вт | Масса, кг | Габаритные размеры радиатора, мм | |
|--------------------------|-----------|----------------------------------|-----|
| | | A | B |
| 1000 | 21,8 | 220 | 273 |
| 1500 | 24,1 | 250 | 303 |
| 2000 | 28,6 | 310 | 363 |
| 3000 | 35,10 | 450 | 503 |

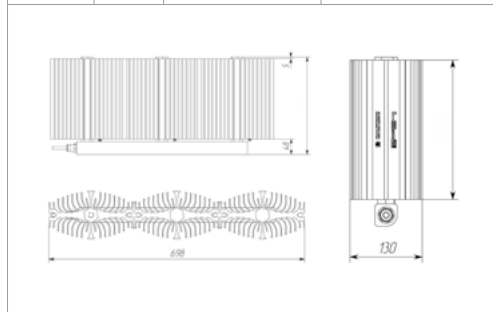

| Номинальная мощность, Вт | Масса, кг | Габаритные размеры радиатора, мм |
|--------------------------|-----------|----------------------------------|
| | | C |
| 1000 | 23,2 | 120 |
| 1500 | 25,5 | 120 |
| 2000 | 30 | 120 |
| 3000 | 39,5 | 200 |

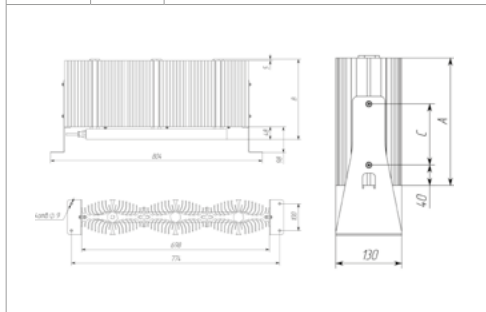

| Номинальная мощность, Вт | Масса, кг | Присоединительные размеры, мм |
|--------------------------|-----------|-------------------------------|
| | | Уголки |
| 1000 | 24 | 120 (Рис. 1) |
| 1500 | 26 | 150 (Рис. 1) |
| 2000 | 30,6 | 210 (Рис. 1) |
| 3000 | 40,7 | 175 (Рис. 2) |



Рис. 1



Рис. 2

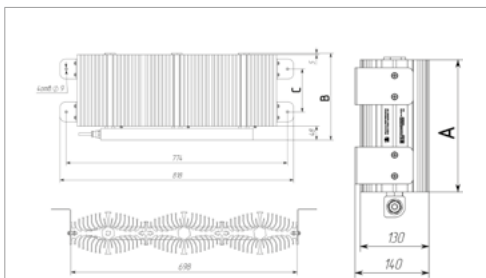

Код заказа на обогреватель РИЗУР-ТЕРМ

Пример записи при заказе:

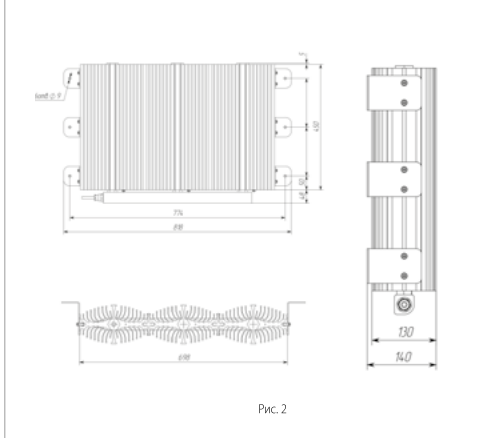
РИЗУР-ТЕРМ – Б – 230 – 200 – Exd – T4 – FT – 0 – М – Н

1
2
3
4
5
6
7
8
9
10

| 1. Модель | |
|---|---|
| РИЗУР-ТЕРМ | Модель обогревателя |
| 2. Тип корпуса | |
| М | Малый корпус от 50 до 300 Вт |
| Б | Большой корпус от 300 до 6000 Вт |
| П | Плоский корпус от 100 до 700 Вт |
| 3. Напряжение питания | |
| 230 | 230 В |
| 380 | 380 В (только для РИЗУР-ТЕРМ-Б) |
| 4. Мощность | |
| Варианты исполнения для РИЗУР-ТЕРМ-М, 230 В | |
| XX | Указать необходимую мощность (от 50 до 300 Вт) |
| Варианты исполнения для РИЗУР-ТЕРМ-Б, 230 В | |
| XX | Указать необходимую мощность (от 300 до 6000 Вт) |
| Варианты исполнения для РИЗУР-ТЕРМ-Б, 380 В | |
| 1000 | 1000 Вт |
| 1200 | 1200 Вт |
| 1500 | 1500 Вт |
| 2000 | 2000 Вт |
| 3000 | 3000 Вт |
| 4000 | 4000 Вт |
| 5000 | 5000 Вт |
| 6000 | 6000 Вт |
| Варианты исполнения для РИЗУР-ТЕРМ-П, 230 В | |
| 100 | 100 Вт |
| 200 | 200 Вт |
| 300 | 300 Вт |
| 400 | 400 Вт |
| 500 | 500 Вт |
| 600 | 600 Вт |
| 700 | 700 Вт |
| 5. Маркировка взрывозащиты | |
| 0 | Общепромышленное исполнение |
| Exd | 1Ex db IIC T6... T3 Gb X (невозможно для РИЗУР-ТЕРМ-П, а также для исполнений S в пункте 7. «Контроль воздушной среды, терморегулятор») |
| Exm | 1Ex mb IIC T6... T3 Gb X (невозможно для ТЕРМ-Б 380 В) |
| 6. Температурный класс | |
| T4 | Температура на поверхности обогревателя не выше +135 °С |
| T5 | Температура на поверхности обогревателя не выше +95 °С |
| T6 | Температура на поверхности обогревателя не выше +80 °С |
| X | Указать температуру на поверхности обогревателя (по согласованию с изготовителем) |

| 7. Контроль воздушной среды, терморегулятор* | |
|---|--|
| 0 | Без терморегулятора |
| FT | Терморегулятор на базе биметаллического термостата. Температура поддержания в диапазоне +10°С...+20°С. Необходимо дополнительно указать код заказа терморегулятора РИЗУР-ТБ-FT |
| S | Встроенный интеллектуальный цифровой модуль управления, состоящий из микроконтроллера, датчика температуры и индикатора. Температура поддержания в диапазоне - 40°С... +50°С, шаг 1°С |
| ST | Терморегулятор на базе интеллектуального цифрового модуля управления серии РИЗУР-ТБ-ST. Температура поддержания в диапазоне -40°С...+50°С, шаг 1°С. Необходимо дополнительно указать код заказа терморегулятора. |
| SR | Терморегулятор на базе цифровой системы управления серии РИЗУР-ТБ-ЦСУ. Температура поддержания в диапазоне -40°С...+110°С, шаг 1°С. Необходимо дополнительно указать код заказа терморегулятора. |
| * При отсутствии кода заказа на терморегулятор будет предложен терморегулятор без выходных сигналов | |
| ** РИЗУР-ТЕРМ-Б, 380 В возможен только без терморегулятора | |
| 8. Длина питающего кабеля, м | |
| 0 | Без питающего кабеля |
| 1 | 1 м (стандарт) |
| X | Указать необходимую длину кабеля |
| 9. Защита питающего кабеля | |
| 0 | Без металлорукава |
| М | В металлорукаве |
| 10. Крепление* | |
| Д | Крепление на DIN-рейку (только для РИЗУР-ТЕРМ-М) |
| М | Крепление на монтажную пластину |
| Н | Крепление на напольный кронштейн (в горизонтальной поверхности) |
| Т | Крепление на торцевой кронштейн |
| У | Крепление на уголки |
| Ф | Крепление на фронтальный кронштейн (только для РИЗУР-ТЕРМ-М) |
| X | Крепление на напольный кронштейн с дополнительным креплением на стену |
| НК | Нестандартный крепеж |
| * При выборе варианта крепления необходимо свериться с таблицей соответствия моделей обогревателей и способов крепления или уточнить при заказе у менеджера | |



Обогреватели взрывозащищенные серии РИЗУР-ТЕРМ-МИНИ-БЛОК



Назначение и область применения

Малогабаритные взрывозащищенные обогреватели серии РИЗУР-ТЕРМ-МИНИ-БЛОК предназначены для защиты от замерзания электрических и электронных компонентов, предотвращения образования конденсата и коррозии, а также поддержания заданной температуры воздуха. РИЗУР-ТЕРМ-МИНИ-БЛОК используется, в том числе для обогрева вентильных блоков и датчиков давления.

Взрывозащищенные обогреватели РИЗУР-ТЕРМ-МИНИ-БЛОК производства ООО «НПО РИЗУР» соответствуют требованиям ГОСТ Р МЭК 60079-0-2011, ГОСТ ИЕС 60079-1-2011 как электрооборудование с видом взрывозащиты «взрывонепроницаемые оболочки (d)» или ГОСТ Р МЭК 60079-18-2012 как электрооборудование повышенной надежности против взрыва с видом взрывозащиты «герметизация компаундом (m)». Особая конструкция и малые габариты данных обогревателей дают возможность применять их там, где пространства для размещения стандартных обогревателей недостаточно. Обогреватели РИЗУР-ТЕРМ-МИНИ-БЛОК эксплуатируются как во взрывоопасных, так и во взрывобезопасных зонах помещений и наружных установок и применяются для обогрева запорной арматуры, термшкафов для оборудования, шкафов автоматики, приборов и аппаратуры, отдельных устройств и оборудования, например, банкоматов и шлагбаумов, телекоммуникационных и распределительных шкафов, различных кожухов и боксов.



| | |
|-----------------------------------|--|
| Зона установки | Общепромышленные объекты / взрывоопасные зоны В-1а и В-1г по ПУЭ гл. 7.3 |
| Материал корпуса | Алюминиевый профиль |
| Маркировка взрывозащиты | 1Ex db IIC T4...T6 Gb X 1Ex mb IIC T6...T3 Gb X |
| Мощность нагревательного элемента | От 30 до 35 Вт |
| Напряжение питания | 230 (±15%) В |
| Степень защиты по ГОСТ 14254-96 | IP54; IP67; IP68 |
| Электрическая прочность изоляции | Не менее 1500 В |
| Сопротивление изоляции | Не менее 20 МОм |
| Гарантийный срок эксплуатации | 12 месяцев |
| Средний срок эксплуатации | Не менее 10 лет |

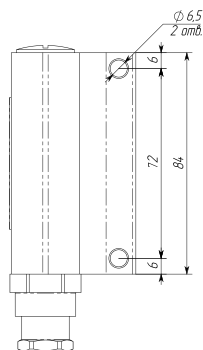
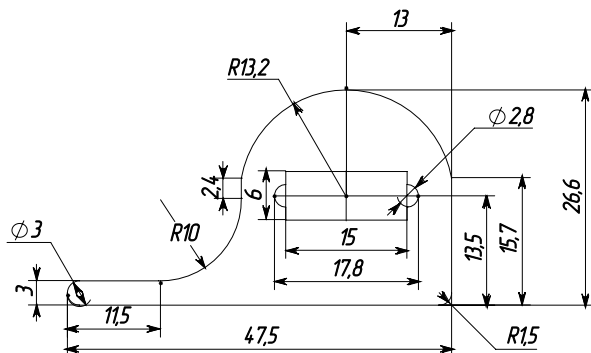

**Код заказа на обогреватель
РИЗУР-ТЕРМ-МИНИ-БЛОК**

Пример записи при заказе:

РИЗУР-ТЕРМ-МН – 50 – Exd – T5 – 230 – 0 – 30 – М – 1 – 0 – Д

1
2
3
4
5
6
7
8
9
10
11

| | |
|--|--|
| 1. Модель | |
| РИЗУР-ТЕРМ-МН | Модель обогревателя |
| 2. Мощность | |
| 30 | 30 Вт |
| 50 | 50 Вт |
| 80 | 80 Вт |
| X | Указать необходимую мощность (по согласованию с изготовителем) |
| 3. Маркировка взрывозащиты | |
| 0 | Общепромышленное исполнение |
| Exd | 1 Ex db IIC T4...T6 Gb X |
| Exm | 1 Ex mb IICT4...T6 Gb X |
| 4. Температурный класс | |
| T4 | Температура на поверхности обогревателя не выше +135°C |
| T5 | Температура на поверхности обогревателя не выше +95°C |
| T6 | Температура на поверхности обогревателя не выше +80°C |
| X | Указать температуру на поверхности обогревателя (по согласованию с изготовителем) |
| 5. Напряжение питания | |
| 230 | 230 В переменного тока |
| X | Указать необходимое напряжение питания (по согласованию с изготовителем) |
| 6. Контроль воздушной среды, терморегулятор* | |
| 0 | Без терморегулятора |
| TБ | Терморегулятор на базе биметаллического термостата серии РИЗУР-ТБ-ФТ. Температура поддержания +10/+20°C. Необходимо дополнительно указать код заказа термостата. |
| SR | Терморегулятор на базе цифровой системы управления серии РИЗУР-ТБ-ЦСУ. Температура поддержания: в диапазоне от -40°C...+50°C, шаг 1°C. Необходимо дополнительно указать код заказа термостата. |
| *При отсутствии кода заказа на терморегулятор будет предложен терморегулятор серии РИЗУР-ТБ с соответствующей взрывозащитой. | |
| 7. Длина кабеля до терморегулятора, L2 | |
| 30 | 300 мм |
| 50 | 500 мм |
| X | Указать необходимую длину кабеля |
| 8. Защита кабеля L2 металлорукавом | |
| 0 | Без металлорукава |

| | |
|--|---|
| M | В металлорукаве |
| 9. Длина питающего кабеля | |
| 1 | 1 м |
| 2 | 2 м |
| 3 | 3 м |
| X | Указать необходимую длину кабеля |
| 10. Защита кабеля L1 металлорукавом | |
| 0 | Без металлорукава |
| M | В металлорукаве |
| 11. Крепление | |
| Д | Крепление на DIN-рейку |
| С | Дистанционные стойки |
| СИ | Кронштейн специального исполнения (по согласованию с изготовителем) |



Обогреватели взрывозащищенные РИЗУР-ОША-Р, РИЗУР-ОУР-ТРО, РИЗУР-ОУР-ПЛ



Взрывозащищенные обогреватели (нагреватели) РИЗУР-ОША-Р, РИЗУР-ОУР-ПЛ, РИЗУР-ОУР-ТРО имеют надежную конструкцию, проходят многоступенчатую проверку в условиях производственного цикла, включая наработку на отказ. Приборы характеризуются стабильной работой, в том числе в полевых условиях.

РИЗУР-ОША-Р используются для нагрева и поддержания определенной температуры необходимой для стабильной и безотказной работы оборудования, расположенного в помещениях, термошкафах, блок боксах, кожухах.

РИЗУР-ОУР-ПЛ применяются для обогрева контрольно-измерительных приборов, с целью исключить образование конденсата, негативно влияющего на корректную работу оборудования и всей системы в целом.

РИЗУР-ОУР-ТРО предназначены для местного обогрева некоторых участков трубопроводов, подверженных замерзанию в тех местах, где расположены вентили, задвижки и другая запорно-регулирующая арматура. Также обогреватели применяются для подогрева нефти при низких температурах, при выходе из устья скважин.

Допустимая мощность РИЗУР-ОУР-ТРО — до 1000 Ватт. При увеличении мощности на каждые 100 Вт длина профиля увеличивается на 80-100 мм (длина варьируется в зависимости от размера обогреваемой трубы). По техническим требованиям заказчика возможно изготовить профиль необходимой длины. В профиль обогревателя длиной 1000 мм максимально возможно установить с двух сторон 2 резистивных нагревательных элемента мощностью 500 Ватт. Защита от перегрева поверхности свыше допустимой температуры обеспечивается площадью внешней поверхности, соответствующей номинальной мощности тепловыделения, и (дополнительно) размещением датчика температуры (биметаллического или цифрового – в зависимости от исполнения) с номиналом на отключение не выше допустимой температуры. Для предотвращения выдергивания питающего кабеля предусмотрены кабельный ввод с зажимом и заливка компаундом.

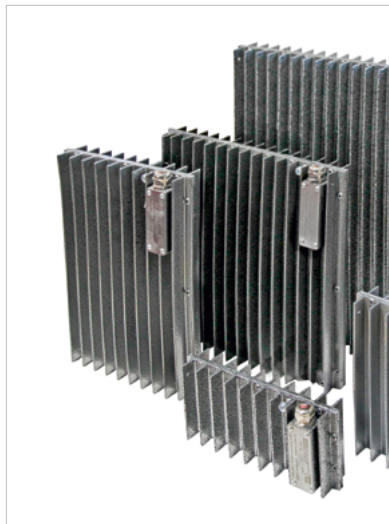

| | |
|---|--|
| Зона установки | Общепромышленные объекты / взрывоопасные зоны В-1а и В-1г по ПУЭ гл. 7.3 |
| Маркировка взрывозащиты | 1Ex mb IIC Tб...T3 Gb X |
| Мощность нагревательного элемента | От 100 до 2000 Вт (РИЗУР-ОША-Р) / от 50 до 150 Вт (РИЗУР-ОУР-ПЛ) |
| Напряжение питания | 230 (±15%) В |
| Температура на поверхности обогревателя | +90...+100°C -30...+90°C, шаг 1°C (с цифровыми терморегуляторами РИЗУР) |
| Поддерживаемая температура в боксе | +10...+20°C (для исполнений FT) -40...+50°C, шаг 1°C (для исполнений S, ST, SR) |
| Степень защиты по ГОСТ 14254-96 | IP54 IP66 (по согласованию с изготовителем) IP67 (по согласованию с изготовителем) |
| Электрическая прочность изоляции | Не менее 1500 В |
| Сопротивление изоляции | Не менее 20 МОм |
| Сигнализация достижения предельных значений температуры | Релейный «сухой» контакт, переключающий (для исполнений -SR) |
| Гарантийный срок эксплуатации | 12 месяцев |
| Средний срок эксплуатации | Не менее 10 лет |

Габаритные и присоединительные размеры РИЗУР-ОША-Р

| Номинальная мощность, Вт | Габаритные размеры радиатора, мм | | |
|--------------------------|----------------------------------|-----|-------|
| | A | B | C |
| 100 | 200 | 100 | 126,5 |
| 200 | 200 | 200 | 226,5 |
| 300 | 200 | 300 | 226,5 |
| 400 | 300 | 300 | 326,5 |
| 1000 | 500 | 400 | 426,5 |
| 1500 | 700 | 400 | 426,5 |
| 2000 | 700 | 500 | 526,5 |

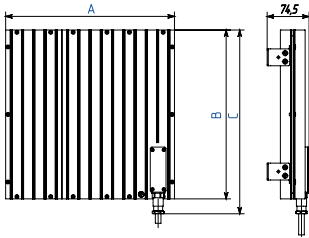

| Номинальная мощность, Вт | Присоединительные размеры, мм | | | |
|--------------------------|-------------------------------|-----|-----|-----|
| | A | B | C | D |
| 100 | 224 | 248 | 264 | - |
| 200 | 224 | 248 | 264 | 103 |
| 300 | 224 | 248 | 264 | 203 |
| 400 | 324 | 348 | 364 | 203 |
| 1000 | 524 | 548 | 564 | 303 |
| 1500 | 724 | 748 | 764 | 303 |
| 2000 | 724 | 748 | 764 | 403 |



Рис. 1



Рис. 2

| Модель | Номинальная мощность, Вт | Сопротивление цепи, Ом | Масса, кг |
|----------------|--------------------------|------------------------|-----------|
| РИЗУР-ОША-Р-1 | 100 | 478±10% | 0,67 |
| РИЗУР-ОША-Р-2 | 200 | 241±10% | 1,24 |
| РИЗУР-ОША-Р-3 | 300 | 161±10% | 1,78 |
| РИЗУР-ОША-Р-4 | 400 | 121±10% | 2,7 |
| РИЗУР-ОША-Р-10 | 1000 | 48±10% | 5,75 |
| РИЗУР-ОША-Р-15 | 1500 | 32±10% | 8,33 |
| РИЗУР-ОША-Р-20 | 2000 | 24±10% | 10,77 |

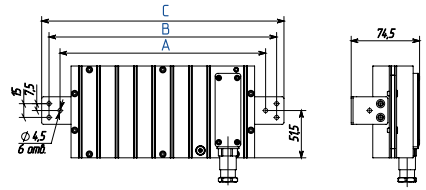
Габаритные размеры РИЗУР-ОУР-ТРО

| Модель | Диаметр обогреваемого трубопровода, мм |
|------------------|--|
| РИЗУР-ОУР-ТРО-57 | 57 |

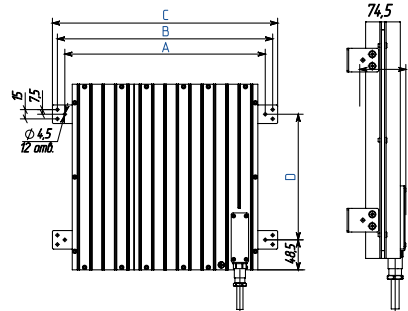
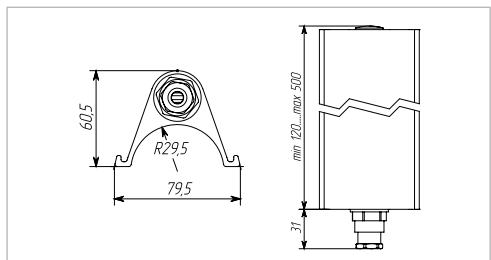

Габаритные размеры РИЗУР-ОУР-ПЛ

| Номинальная мощность, Вт | Габаритные размеры радиатора, мм | | |
|--------------------------|----------------------------------|-----|-----|
| | А | В | С |
| 60 | 120 | 120 | 152 |
| 100 | 120 | 150 | 182 |
| 30 | 120 | 120 | 122 |
| 150 | 140 | 220 | 212 |

| Модель | Номинальная мощность, Вт | Сопротивление цепи, Ом | Масса, кг |
|----------------|--------------------------|------------------------|-----------|
| РИЗУР-ОУР-ПЛ-1 | 60 | 810±10% | 0,21 |
| РИЗУР-ОУР-ПЛ-2 | 100 | 494±10% | 0,36 |
| РИЗУР-ОУР-ПЛ-3 | 30 | 650±10% | 0,18 |
| РИЗУР-ОУР-ПЛ-4 | 150 | 320±10% | 0,59 |

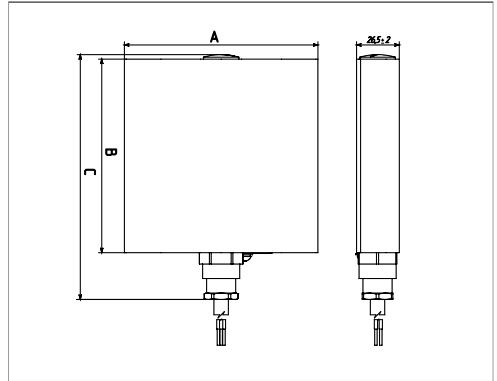

Варианты комплектации блоков терморегуляции взрывозащищенных обогревателей РИЗУР-ОША-Р, РИЗУР-ОУР-ТРО, РИЗУР-ОУР-ПЛ

S-исполнение

Терморегулятор с цифровым модулем управления



SR-исполнение

Терморегулятор на базе цифровой системы управления



Взрывозащищенный обогреватель оснащен встроенным интеллектуальным цифровым модулем управления, состоящим из микроконтроллера, датчика температуры и индикатора, конструктивно расположенных в алюминиевом корпусе. На обогревателе размещен еще один корпус, содержащий датчик температуры, управляющий элемент и термopредохранитель. Это обеспечивает плавное управление мощностью обогревателя, и позволяет гарантированно поддерживать температуру воздуха в обогреваемом пространстве с точностью до 1°C. Микроконтроллер в мягком режиме включает спираль ровно на такую мощность, которая необходима для компенсации потерь для сохранения заданной температуры внутри бокса. При таком подходе к коммутации не создается помех, провалов и выбросов напряжения, отрицательно влияющих на работу измерительных приборов.

Взрывозащищенный обогреватель комплектуется взрывозащищенным терморегулятором РИЗУР-ТБ-ЦСУ на базе цифровой системы управления. Данный терморегулятор позволяет поддерживать необходимую температуру воздуха в обогреваемом пространстве и ограничивать температуру обогревателя в установленных пределах. В зависимости от задачи возможно регулирование в режиме термостата (включение и выключение нагрузки при крайних значениях температуры, для уменьшения количества переключений). Для контроля состояния терморегулятора и датчиков температуры доступны следующие выходные сигналы: переключающий контакт реле, сигнал силы тока от 4 до 20 мА или цифровой сигнал RS-485 Modbus. Для индикации текущих значений и изменения настроек доступно исполнение с панелью индикации. Для приборов без панели индикации настройка возможна пультом РИЗУР-ПУОБ-ЦСУ

FT-исполнение

Терморегулятор на основе биметаллического термостата



ST-исполнение

Терморегулятор с цифровым модулем управления



Взрывозащищенный обогреватель оснащен встроенным регулятором температуры поверхности обогревателя на базе биметаллического термостата (аналогично F-исполнению). Контроль воздушной среды осуществляется посредством независимого терморегулятора РИЗУР-ТБ-FT на базе биметаллического термостата. Данное исполнение обогревателя позволяет осуществить замену терморегулятора силами обслуживающих специалистов на объекте.

Взрывозащищенный обогреватель оснащен встроенным регулятором температуры поверхности обогревателя на базе биметаллического термостата (аналогично F-исполнению). Контроль воздушной среды осуществляется посредством независимого терморегулятора РИЗУР-ТБ-FT на базе биметаллического термостата. Данное исполнение обогревателя позволяет осуществить замену терморегулятора силами обслуживающих специалистов на объекте.



Код заказа на обогреватели РИЗУР-ОША-Р

Пример записи при заказе:

РИЗУР-ОША-Р – 4 – S – (+5) – T6 – 230 – 20 – 0 – 1 – 0 – Y

1
2
3
4
5
6
7
8
9
10
11

| 1. Модель | |
|----------------------------|--|
| РИЗУР-ОША-Р | Модель обогревателя |
| 2. Мощность | |
| 1 | 100 Вт |
| 2 | 200 Вт |
| 3 | 300 Вт |
| 4 | 400 Вт |
| 10 | 1000 Вт |
| 15 | 1500 Вт |
| 20 | 2000 Вт |
| X | Указать необходимую мощность (по согласованию с изготовителем) |
| 3. Исполнение обогревателя | |
| FT | Терморегулятор на базе биметаллического термостата. Температура поддержания в диапазоне +10°C...+20°C. Необходимо дополнительно указать код заказа терморегулятора РИЗУР-ТБ-FT |
| S | Встроенный интеллектуальный цифровой модуль управления, состоящий из микроконтроллера, датчика температуры и индикатора. Температура поддержания в диапазоне -40°C...+50°C, шаг 1°C |
| ST | Терморегулятор на базе интеллектуального цифрового модуля управления серии РИЗУР-ТБ-ST. Температура поддержания в диапазоне -40°C...+50°C, шаг 1°C. Необходимо дополнительно указать код заказа терморегулятора. |
| SR | Терморегулятор на базе цифровой системы управления серий РИЗУР-ТБ-ЦСУ. Температура поддержания в диапазоне -40°C...+110°C, шаг 1°C. Необходимо дополнительно указать код заказа терморегулятора. |

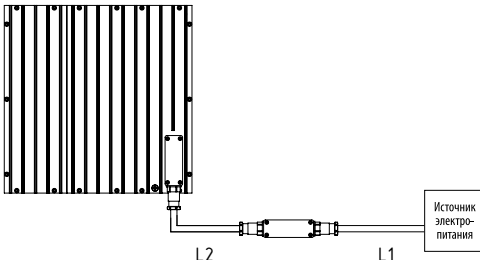

| 4. Поддерживаемая температура воздушной среды | |
|---|--|
| -10 | +10/+20°C (для исполнения -FT) |
| (X) | Указать необходимую температуру в диапазоне от -40°C...+50°C (для исполнений -S, -ST, -SR) |
| 5. Температурный класс | |
| T4 | Температура на поверхности обогревателя не выше +135°C |
| T5 | Температура на поверхности обогревателя не выше +95°C |
| T6 | Температура на поверхности обогревателя не выше +80°C |
| X | Указать температуру на поверхности обогревателя (по согласованию с изготовителем) |
| 6. Напряжение питания | |
| 230 | 230 В переменного тока |
| X | Указать необходимое напряжение питания (по согласованию с изготовителем) |
| 7. Длина кабеля до терморегулятора, L2 | |
| 20 | 200 мм |
| 50 | 500 мм |
| X | Указать необходимую длину кабеля |
| 8. Защита кабеля L2 металлорукавом | |
| 0 | Без металлорукава |
| M | В металлорукаве |
| 9. Длина кабеля электропитания от терморегулятора, L1 (только для S-исполнения) | |
| 0 | Для исполнений -FT, -ST, -SR; |
| 1 | 1 м |
| 2 | 2 м |
| 3 | 3 м |
| X | Указать необходимую длину кабеля |
| 10. Защита кабеля L1 металлорукавом | |
| 0 | Без металлорукава |
| M | В металлорукаве |
| 11. Крепление | |
| H | Крепление на настенный кронштейн (в горизонтальной поверхности) |
| Y | Крепление на уголки |
| X | Нестандартный крепеж |



Код заказа на обогреватели РИЗУР-ОУР

Пример записи при заказе:

РИЗУР-ОУР-ПЛ-1 – FT – (-10) – Т6 – 230 – 20 – 0 – 2 – М

1
2
3
4
5
6
7
8
9

| 1. Модель | |
|---|--|
| РИЗУР-ОУР-ПЛ-1 | Обогреватель РИЗУР-ОУР-ПЛ-1, 60 Вт |
| РИЗУР-ОУР-ПЛ-2 | Обогреватель РИЗУР-ОУР-ПЛ-2, 100 Вт |
| РИЗУР-ОУР-ПЛ-3 | Обогреватель РИЗУР-ОУР-ПЛ-3, 30 Вт |
| РИЗУР-ОУР-ПЛ-4 | Обогреватель РИЗУР-ОУР-ПЛ-4, 150 Вт |
| РИЗУР-ОУР-ТРО-57 | Обогреватель для трубопровода диаметром 57 мм |
| 2. Исполнение обогревателя | |
| FT | Терморегулятор на базе биметаллического термостата. Температура поддержания в диапазоне +10°C...+20°C. Необходимо дополнительно указать код заказа терморегулятора РИЗУР-ТБ-FT |
| S | Встроенный интеллектуальный цифровой модуль управления, состоящий из микроконтроллера, датчика температуры и индикатора. Температура поддержания в диапазоне - 40°C...+50°C, шаг 1°C |
| ST | Терморегулятор на базе интеллектуального цифрового модуля управления серии РИЗУР-ТБ-ST. Температура поддержания в диапазоне -40°C...+50°C, шаг 1°C. Необходимо дополнительно указать код заказа терморегулятора. |
| SR | Терморегулятор на базе цифровой системы управления серии РИЗУР-ТБ-ЦСУ. Температура поддержания в диапазоне -40°C...+110°C, шаг 1°C. Необходимо дополнительно указать код заказа терморегулятора. |
| 3. Поддерживаемая температура воздушной среды | |
| -10 | +10/+20°C (для исполнения -FT) |

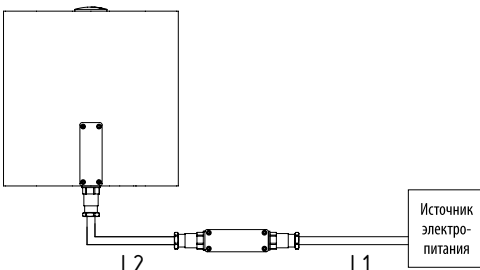

| (X) | Указать необходимую температуру в диапазоне от -40°C...+50°C (для исполнений S, ST, SR) |
|---|---|
| 4. Температурный класс | |
| T4 | Температура на поверхности обогревателя не выше +135°C |
| T5 | Температура на поверхности обогревателя не выше +95°C |
| T6 | Температура на поверхности обогревателя не выше +80°C |
| X | Указать температуру на поверхности обогревателя (по согласованию с изготовителем) |
| 5. Напряжение питания | |
| 230 | 230 В переменного тока |
| X | Указать необходимое напряжение питания (по согласованию с изготовителем) |
| 6. Длина кабеля до терморегулятора, L2 | |
| 20 | 200 мм |
| 50 | 500 мм |
| X | Указать необходимую длину кабеля |
| 7. Защита кабеля L2 металлорукавом | |
| 0 | Без металлорукава |
| M | В металлорукаве |
| 8. Длина кабеля электропитания от терморегулятора, L1 (только для S-исполнения) | |
| 0 | Для исполнений: -FT, -ST, -SR, |
| 1 | 1 м |
| 2 | 2 м |
| 3 | 3 м |
| X | Указать необходимую длину кабеля |
| 9. Защита кабеля L1 металлорукавом | |
| 0 | Без металлорукава |
| M | В металлорукаве |

Обогреватели шкафов автоматики общепромышленные RIZUR-ОША-IP20



Назначение и область применения

Обогреватели шкафов автоматики RIZUR-ОША-IP20 и RIZUR-ОША-IP20 с вентилятором применяются вне взрывоопасных зон. В качестве нагревательного элемента используется PTC-нагреватель (позисторный), гарантирующий долговечную эксплуатацию изделия. Обогреватели данной серии являются экономичным вариантом обогрева шкафов автоматики.

Обогреватели шкафов автоматики (ОША) служат для установки и поддержания необходимого температурного режима (подогрева) в шкафах электрооборудования. Наличие системы подогрева в шкафах автоматики необходимо для защиты элементов управления от воздействия низких температур и влаги. При необходимости поддержания температуры нагреваемой среды в желаемом диапазоне, рекомендуется использовать в комплекте с обогревателем температурные ограничители (датчики воздушной среды, термостаты), которые возможно приобрести в «НПО RIZUR».

Напряжение питания - 230В

Обогреватели RIZUR-ОША-IP20 выпускаются согласно требованиям нормативно-технической документации, разработанной на предприятии, и соответствуют международным стандартам ISO 9001.

Монтаж

Монтаж обогревателя рекомендуется производить в вертикальном положении, пространство под и над обогревателем следует оставлять свободным для лучшей конвекции. В рабочем положении обогреватель фиксируется при помощи монтажных кронштейнов, входящих в его комплект поставки (крепление на DIN-рейку или винтовой крепеж). Для монтажа нагреватель может быть оснащен винтами, болтами M5, кронштейном для стандартной DIN-рейки 35 мм.

Существует два типа подключения RIZUR-ОША-IP20: клеммное подключение (стандартный вариант) и кабельное подключение во втором случае на обогревателе выведены термостойкие провода электропитания, длина может быть любая, по желанию заказчика.



| Модель | Размеры обогревателя ОВ x В x Ш x Г, мм | Мощность, Вт | Масса, кг (не более) |
|----------------------|--|--------------|-------------------------|
| RIZUR-ОША-IP20-50Вт | 105 x 70 x 92 x 33 | 50 | 0,78 |
| RIZUR-ОША-IP20-75Вт | 125 x 90 x 92 x 33 | 75 | 0,98 |
| RIZUR-ОША-IP20-100Вт | 170 x 135 x 92 x 33 | 100 | 1,34 |
| RIZUR-ОША-IP20-120Вт | 180 x 145 x 122 x 45 | 120 | 1,41 |
| RIZUR-ОША-IP20-150Вт | 200 x 165 x 122 x 45 | 150 | 1,52 |
| RIZUR-ОША-IP20-180Вт | 235 x 200 x 122 x 45 | 180 | 1,85 |
| RIZUR-ОША-IP20-250Вт | 305 x 270 x 122 x 45 | 250 | 2,51 |



Код заказа на обогреватель РИЗУР-ОША-IP20

Пример записи при заказе:

РИЗУР-ОША-IP20 – 100 – 0 – DIN

1
2
3
4

| 1. Модель | |
|------------------|---|
| РИЗУР-ОША-IP20 | Обогреватель шкафов автоматики общепромышленный РИЗУР-ОША-IP20 |
| РИЗУР-ОША-IP20-B | Обогреватель шкафов автоматики с вентилятором общепромышленный РИЗУР-ОША-IP20-B |
| 2. Мощность | |
| 50 | 50 Вт |
| 75 | 75 Вт |
| 100 | 100 Вт |
| 120 | 120 Вт |
| 150 | 150 Вт |
| 180 | 180 Вт |
| 250 | 250 Вт |
| 3. Длина кабеля | |
| 0 | Без кабеля |
| X | Указать длину кабеля в мм |
| 4. Вид крепежа | |
| DIN | Крепеж на DIN-рейку |
| B | Винтовой крепеж |



Обогреватели взрывозащищенные РИЗУР-ТЕРМ-ОВЭ



Обогреватель серии РИЗУР-ТЕРМ-ОВЭ — стационарный сухой электродвигатель радиатор напольного типа, предназначенный для обогрева помещений, в том числе во взрывоопасных зонах, где могут возникать смеси с воздухом горючих газов.

Обогреватель серии РИЗУР-ТЕРМ-ОВЭ может использоваться для обогрева складов со взрывоопасными и легковоспламеняющимися веществами, в лакокрасочных камерах, для отопления нефтяных платформ и вышек в добывающей промышленности.

Поверхности прибора защищены от коррозии антикоррозийным покрытием. Обогреватель имеет встроенный особо точный термостат, оснащён взрывозащищёнными кабельными вводами РИЗУР.



Тип подключения:

- Однофазное/ трехфазное с нейтралью (230);
- Трехфазное без нейтрали (380).

Однофазное или трехфазное подключение с нейтралью

| | |
|-------------------------------------|-------------------------|
| Напряжение питания, В | 230 |
| Отклонение напряжения питания, % | ±20 |
| Частота сети, Гц | 50 |
| Мощность, Вт | 900/1200/1500/1800/2100 |
| Длина, мм | 1500 |
| Ширина, мм | 250 |
| Высота, мм | 160 |
| Степень защиты | IP54/IP65/IP67 |
| Сопротивление изоляции, МОм | не менее 20 |
| Электрическая прочность изоляции, В | 1500 |
| Масса, кг | не более 40 |

Трехфазное без нейтрали

| | |
|-------------------------------------|----------------|
| Напряжение питания, В | 380 |
| Отклонение напряжения питания, % | ±20 |
| Частота сети, Гц | 50 |
| Мощность, Вт | 1800/2100 |
| Длина, мм | 1500 |
| Ширина, мм | 250 |
| Высота, мм | 160 |
| Степень защиты | IP54/IP65/IP67 |
| Сопротивление изоляции, МОм | не менее 20 |
| Электрическая прочность изоляции, В | 1500 |
| Масса, кг | не более 40 |

Код заказа на обогреватель РИЗУР-ТЕРМ-ОВЭ

Пример записи при заказе:

РИЗУР-ТЕРМ-ОВЭ – 230 – 1500 – 54 – 0 – Т4

1 2 3 4 5 6

| 1. Модель | |
|------------------------|---------------------|
| РИЗУР-ТЕРМ-ОВЭ | Модель обогревателя |
| 2. Напряжение питания | |
| 230 | 230В |
| 380 | 380В |
| 3. Мощность | |
| 900 | 900Вт |
| 1200 | 1200Вт |
| 1500 | 1500Вт |
| 1800 | 1800Вт |
| 2100 | 2100Вт |
| 4. Степень защиты | |
| 54 | IP54 |
| 65 | IP65 |
| 67 | IP67 |
| 5. Взрывозащита | |
| 0 | Без взрывозащиты |
| d | 1Ex db IIC T3 Gb X |
| 6. Температурный класс | |
| T3 | 195°C |

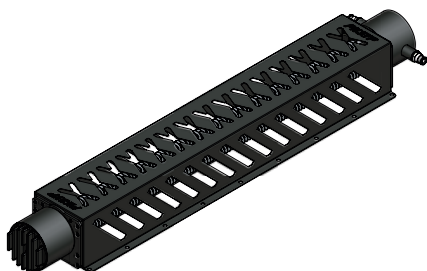
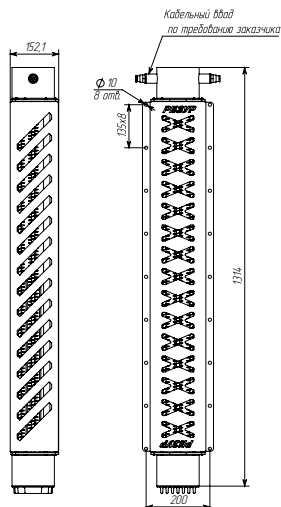



Кабель греющий саморегулирующийся взрывозащищенный РИЗУР-СГЛ



Назначение и область применения

Взрывозащищенный саморегулирующийся греющий кабель РИЗУР-СГЛ производства «НПО РИЗУР» выпускается по ТУ 27.32.13-001-12189681-2018 и предназначен для электрообогрева приборов, арматуры, технологических трубок (в том числе и малого диаметра), трубопроводов, а также любого оборудования и конструкций, расположенных как во взрывоопасных зонах, в которых возможно образование взрывоопасных смесей газов и паров горючих жидкостей с воздухом, относящихся к категориям IIA, IIB, IIC, группам ТЗ... Т6 согласно ГОСТ Р 51330.9-99, так и на общепромышленных объектах.

Саморегулирующийся греющий кабель РИЗУР-СГЛ применяется для нагрева и поддержания заданной температуры, защиты оборудования от воздействия низких температур, выпадения конденсата и обледенения. Взрывозащищенный саморегулирующийся греющий кабель РИЗУР-СГЛ применяется в качестве нагревательного элемента в термочехлах РИЗУР, а также для изготовления нагревательных секций для обогрева термощафов.

Безопасность эксплуатации греющего кабеля на взрывоопасных объектах подтверждается Сертификатом соответствия Таможенного союза «О безопасности оборудования для работы во взрывоопасных средах» и Сертификатом соответствия требованиям промышленной безопасности.



Устройство и принцип работы

Конструктивно взрывозащищенный саморегулирующийся греющий кабель РИЗУР-СГЛ состоит из полупроводниковой матрицы, заключенной между двумя токопроводящими медными жилами, которые и обеспечивают постоянное напряжение по всей длине кабеля. Изоляция из эластомерного термопластика обеспечивает изоляцию матрицы и защищает её от влаги и истирания, а полиэфирная оболочка (пластификат, фторполимер или полиуретан) выполняет функции дополнительной защиты полупроводниковой матрицы. Оплетка из луженой медной проволоки обеспечивает экранирование кабеля и его заземление, а также защищает кабель от механических воздействий. Соединение с питающим кабелем может осуществляться двумя способами: при помощи специального перехода с заливкой герметиком или соединительной муфты. Поддержание необходимой температуры обогрева обеспечивается точным теплотехническим расчетом, позволяющим определить необходимую мощность греющего кабеля РИЗУР-СГЛ, а также дополнительно применением терморегуляторов типа РИЗУР-ТБ и РИЗУР-ЦСХ.

Низкотемпературный саморегулирующийся нагревающий кабель РИЗУР-СГЛ-НТ-65/85

| | |
|---|---|
| Номинальная мощность при температуре +10 °С и напряжении 220В | 10-40 Вт |
| Максимальная раб. температура нагрева | +65 °С |
| Максимальная временная температура нагрева | +85 °С |
| Номинальное напряжение | 220-240 В |
| Материал изоляции, оболочки | Полиолефин Фторполимер |
| Материал токопроводящей жилы | Медная луженая проволока Медная никелированная проволока |

Кривые выходной мощности

Номинальная выходная мощность при напряжении 230В при установке на изолированные металлические трубы

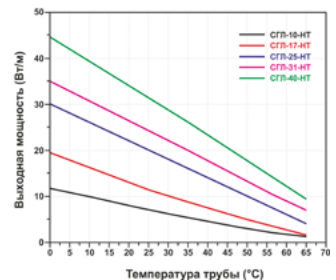

Минимальная длина саморегулирующегося греющего кабеля РИЗУР-СГЛ-НТ-65/85

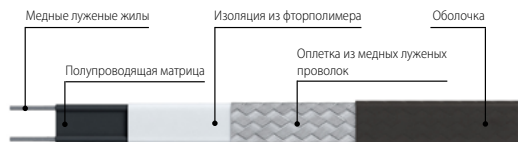

Среднетемпературный саморегулирующийся нагревательный кабель РИЗУР-СГЛ-СТ-120/190

| | |
|---|---|
| Мощность тепловыделения при 10 °С | 15-60 Вт/м |
| Максимальная раб. температура | +120 °С |
| Максимально допустимая температура без нагрузки | +200 °С |
| Минимальная температура монтажа | -60 °С |
| Номинальное напряжение | 220-240 В |
| Минимальный радиус изгиба | 25 мм |
| Степень защиты | IP66 |
| Температурный класс | T4 |
| Материал оболочки | Фторполимер, стойкий к органическим и коррозионным средам |



Минимальная длина саморегулирующего греющего кабеля РИЗУР-СГЛ-СТ-120/190

Кривые выходной мощности

Номинальная выходная мощность при напряжении 230В при установке на изолированные металлические трубы

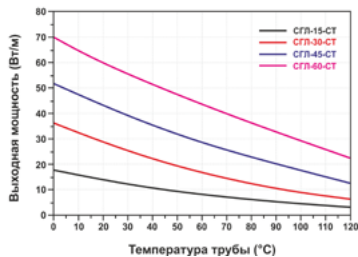

Высокотемпературный саморегулирующийся нагревательный кабель РИЗУР-СГЛ-ВТ-190/250

| | |
|---|---|
| Мощность тепловыделения при 10 °С | 15-90 Вт/м |
| Максимальная раб. температура | +190 °С |
| Максимально допустимая температура без нагрузки | +250 °С |
| Минимальная температура монтажа | -65 °С |
| Номинальное напряжение | 220-240 В |
| Минимальный радиус изгиба | 25 мм |
| Температурный класс | T3 |
| Материал оболочки | Фторполимер, стойкий к органическим и коррозионным средам |



Минимальная длина саморегулирующего греющего кабеля РИЗУР-СГЛ-ВТ-190/250

Кривые выходной мощности

Номинальная выходная мощность при напряжении 230В при установке на изолированные металлические трубы

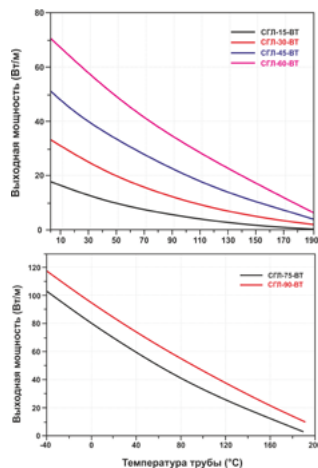



Код заказа на низкотемпературный нагревающий кабель РИЗУР-СГЛ-НТ-65/85

Пример записи при заказе:

РИЗУР-СГЛ-НТ – 10 – НТ-65/85 – Ф

1
2
3
4

| 1. Модель | |
|--|---|
| РИЗУР-СГЛ-НТ | Саморегулирующийся низкотемпературный нагревающий кабель |
| 2. Мощность и тепловыделения при 10 °С | |
| 10 | 10 Вт/м при t = + 10 °С |
| 17 | 17 Вт/м при t = + 10 °С |
| 25 | 24 Вт/м при t = + 10 °С |
| 31 | 30 Вт/м при t = + 10 °С |
| 40 | 40 Вт/м при t = + 10 °С |
| 3. Температурный класс | |
| НТ-65/85 | Низкотемпературный класс. Рабочая температура до +65 °С, максимально допустимая температура +85°С |
| 4. Материал оболочки | |
| П | Композиция полиолефина |
| Ф | Фторполимер |



Код заказа на среднетемпературный нагревающий кабель РИЗУР-СГЛ-СТ-120/190

Пример записи при заказе:

РИЗУР-СГЛ-СТ– 15 – СТ-120/190 – Ф

1
2
3
4

| 1. Модель | |
|--|--|
| РИЗУР-СГЛ-СТ | Саморегулирующийся среднетемпературный нагревающий кабель. Рабочая температура до +120°С, максимально допустимая температура +200 °С |
| 2. Мощность и тепловыделения при 10 °С | |
| 15 | 15 Вт/м при t = + 10 °С |
| 30 | 30 Вт/м при t = + 10 °С |
| 45 | 45 Вт/м при t = + 10 °С |
| 60 | 60 Вт/м при t = + 10 °С |
| 3. Температурный класс | |
| СТ-120/190 | Среднетемпературный класс. Рабочая температура до +120°С, максимально допустимая температура +190°С |
| 4.Материал оболочки | |
| Ф | Фторополимер для защиты от коррозионных химических растворов и паров |



Код заказа на высокотемпературный нагревающий кабель РИЗУР-СГЛ-ВТ-190/250

Пример записи при заказе:

РИЗУР-СГЛ-ВТ – 15 – ВТ-190/250 – Ф

1
2
3
4

| 1. Модель | |
|--|---|
| РИЗУР-СГЛ-ВТ | Саморегулирующийся среднетемпературный нагревающий кабель |
| 2. Мощность и тепловыделения при 10 °С | |
| 15 | 15 Вт/м при t = + 10 °С |
| 30 | 30 Вт/м при t = + 10 °С |
| 45 | 45 Вт/м при t = + 10 °С |
| 60 | 60 Вт/м при t = + 10 °С |
| 75 | 75 Вт/м при t = + 10 °С |
| 90 | 90 Вт/м при t = + 10 °С |
| 3. Температурный класс | |
| ВТ-190/250 | Высокотемпературный класс. Рабочая температура до +190 °С, максимально допустимая температура +250 °С |
| 4. Материал оболочки | |
| Ф | Фторополимер для защиты от коррозионных химических растворов и паров |

Секция нагревательная взрывозащищенная РИЗУР на базе саморегулирующегося греющего кабеля



Назначение и область применения

Секция нагревательная взрывозащищенная РИЗУР предназначена для электрообогрева приборов и технологического оборудования, расположенных во взрывоопасных зонах, в которых возможно образование взрывоопасных смесей газов и паров горючих жидкостей с воздухом, относящихся к категориям IIA, IIB, IIC, группам T1...T6 согласно ГОСТ Р 51330.9-99, а также для общепромышленного оборудования. Секция нагревательная взрывозащищенная РИЗУР применяется для нагрева и поддержания заданной температуры в кожухах, термощафах, блок-боксах (и т. д.) с аппаратурой, требующей определенной температуры для стабильной и безотказной работы.

Описание конструкции

Во взрывозащищенной секции РИЗУР нагревательным элементом является взрывозащищенный саморегулирующийся греющий кабель. Тип, мощность и длина греющего кабеля подбираются на основе технических условий эксплуатации и тепловых расчетов. Стандартно выпускаются нагревательные секции РИЗУР мощностью от 30 до 500 Вт.

Греющий кабель зафиксирован на металлической решетке, которая одновременно выполняет роль монтажной панели для крепления греющего кабеля, обеспечивает конвекционную функцию и защищает персонал от ожогов при обслуживании термощафов. Решетка изготавливается из нержавеющей стали.

Для удобства монтажа нагревательной секции на металлической решетке расположены ножки, которые позволяют установить нагревательную секцию РИЗУР как на вертикальной, так и на горизонтальной поверхности.

Благодаря тому, что в конструкции нагревательной секции РИЗУР отсутствуют глухие металлические поверхности, обеспечивается наилучшая конвекция воздуха и, соответственно, максимальная теплоотдача.

Для подключения к сети питания нагревательная секция РИЗУР оснащена питающим кабелем длиной 1 м (при заказе можно указать необходимую длину питающего кабеля).

Для контроля и поддержания необходимой температуры нагревательную секцию РИЗУР можно применять вместе с биметаллическими или цифровыми взрывозащищенными регуляторами температуры.



Зона установки

Общепромышленные объекты /
взрывоопасные зоны В-1а и В-1г по ПУЭ гл. 7.3;

Маркировка взрывозащиты

1 Exe IIC T6...T3 Gb

Мощность нагревательного элемента

от 30 до 500 Вт

Напряжение питания

230 (±15%) В

Гарантийный срок эксплуатации

12 месяцев

Средний срок эксплуатации

Не менее 10 лет

Габаритные размеры нагревательной взрывозащищенной секции РИЗУР на базе саморегулирующегося греющего кабеля зависят от мощности нагревательной секции.

Для получения чертежей с точными габаритными размерами нагревательной секции обращайтесь в конструкторский отдел ООО «НПО РИЗУР», +7 4912 20-20-80, marketing@rizur.ru



Код заказа на нагревательную секцию РИЗУР-НС

Пример записи при заказе:

РИЗУР-НС – 100 – Н – Т4 – 1 – М

1
2
3
4
5
6

| 1. Модель | |
|---------------------------------|---|
| РИЗУР-НС | Модель нагревательной секции |
| 2. Мощность | |
| 50 | 50 Вт |
| 100 | 100 Вт |
| 150 | 150 Вт |
| 200 | 200 Вт |
| 250 | 250 Вт |
| 300 | 300 Вт |
| 400 | 400 Вт |
| 500 | 500 Вт |
| X | Указать необходимую мощность нагревательной секции в Вт |
| 3. Взрывозащита | |
| H | Общепромышленное исполнение |
| E | 1 Exe IIC T6...T3 Gb |
| 4. Температурный класс | |
| T4 | Температура поверхности не выше 135°C |
| T5 | Температура поверхности не выше 95°C |
| T6 | Температура поверхности не выше 80°C |
| 5. Длина кабеля | |
| 1 | 1 м |
| 2 | 2 м |
| 3 | 3 м |
| X | Указать необходимую длину кабеля в м |
| 6. Защита кабеля металлорукавом | |
| 0 | Отсутствует |
| M | В металлорукаве |



Терморегуляторы взрывозащищенные типа РИЗУР-Т6



Назначение и область применения

Взрывозащищенные терморегуляторы типа РИЗУР-Т6 производства ООО «НПО РИЗУР» выпускаются по ТУ-3442-003-12189681-2014 и соответствуют требованиям ГОСТ Р МЭК 60079-0-2011, ГОСТ Р МЭК 60079-7-2012, ГОСТ Р МЭК 60079-18-2012 как электрооборудование повышенной надежности против взрыва с видом взрывозащиты «герметизация компаундом (m)», ГОСТ IEC 60079-1-2011 как оборудование с видом взрывозащиты «взрывонепроницаемые оболочки «d», предназначенное для использования во взрывоопасных газовых средах, и имеют маркировку 1 Ex mb IIC T6 Gb X, 1 Ex d IIC T6 GbX (в зависимости от модификации). Согласно маркировке взрывозащиты, п. 7.3 ПУЭ и другим нормативным документам, регламентирующим применение электрооборудования во взрывоопасных зонах, терморегуляторы разрешены к применению во взрывоопасных зонах помещений и наружных установок.

Взрывозащищенные терморегуляторы типа РИЗУР-Т6 предназначены для ограничения, контроля и поддержания необходимой температуры воздушной среды в системах обогрева/охлаждения, защищающих оборудование от высоких/низких температур и существенных температурных колебаний, оказывающих негативное влияние не только на стабильность работы, но и срок службы контрольно-измерительного оборудования.





РИЗУР-Т6-S

Терморегуляторы серии РИЗУР-Т6-S выпускаются во взрывозащищенном исполнении и сконструированы на базе интеллектуального цифрового модуля управления, состоящего из микроконтроллера, датчика температуры (на базе полупроводниковых материалов) и индикатора, конструктивно расположенных в алюминиевом корпусе. Такая схема позволяет гарантированно поддерживать температуру воздуха в обогреваемом пространстве от -40 до 50 °С с шагом 1°С. В установленном режиме микроконтроллер в мягком режиме включает спираль ровно на такую мощность, которая необходима для компенсации потерь при условии сохранения заданной температуры внутри обогреваемого пространства.

Для осуществления визуального контроля модуль управления нагревательным элементом оснащен индикатором на основе светодиода, с помощью которого можно определять режим работы системы без открытия бокса (при наличии смотрового окна):

| | |
|---|---|
|  | Красный цвет сигнализирует, что температура ниже минимальной заданной . |
|  | Зеленый цвет сигнализирует, что температура находится в заданном диапазоне. |
|  | Желтый цвет сигнализирует, что температура превысила заданный верхний предел. |

| | |
|---|--|
|  | Мигающий красный свет во время работы означает аварийную ситуацию, возможно неисправность спирали. Важно! Мигающий красный свет индикатора в начале работы обогревателя не указывает на неисправность, а свидетельствует о включении и работе обогревателя на полную мощность. |
|  | Мигание красный-желтый означает, что температура на поверхности обогревателя достигла максимально допустимой, а температура среды ниже заданной. В этой ситуации обогреватель отключен, а нагрев не осуществлен. Необходимо выбрать обогреватель другой мощности. |

РИЗУР-ТБ-5

Встроенное компактное исполнение цифрового терморегулятора с интеллектуальным блоком управления. Эффективность распределения силовой нагрузки и поддержание постоянной температуры обеспечиваются на программном уровне.

Применение РИЗУР-ТБ-5 позволяет поддерживать температуру в обогреваемом пространстве в диапазоне от -50°C до 50°C (шаг в 1°C). Все настройки программируются на основе кода заказа на заводе-изготовителе. Возможность регулирования настроек на объекте не предусмотрена.

Терморегулятор поставляется в комплекте с кабелем для подключения к сети. Длина кабеля определяется при заказе (стандартно 1,0 м). Маркировка взрывозащиты: 1 Ex mb IIC T6 Gb X.

Терморегулятор РИЗУР-ТБ-5 поставляется исключительно в составе обогревателей производства ООО «НПО РИЗУР».

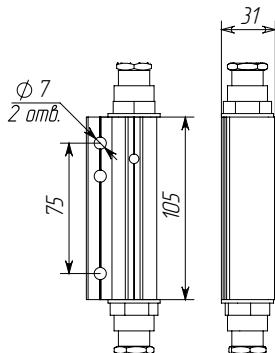

РИЗУР-ТБ-ST

Встроенное исполнение терморегулятора с интеллектуальным блоком управления. Функционально данный терморегулятор полностью аналогичен исполнению РИЗУР-ТБ-5. Конструктивно терморегулятор располагается на металлической оболочке, которая выполняет функцию соединительной коробки, то есть внутри оболочки расположен клеммный блок, а на оболочке размещен взрывозащищенный кабельный ввод для подключения силового кабеля. Маркировка взрывозащиты 1 Ex db IIC T6 Gb X.

Терморегулятор РИЗУР-ТБ-ST поставляется исключительно в составе обогревателей производства ООО «НПО РИЗУР».



РИЗУР-ТБ-FT

Данный терморегулятор выпускается во взрывозащищенном исполнении и сконструирован на базе биметаллического термостата. Биметаллический термостат предназначен для размыкания или замыкания силовых и малосигнальных электрических цепей при заданной температуре. Основа термостата – биметаллический диск, тесно связанный с группой электрических контактов и испытывающий деформацию при изменении температуры. Терморегулятор располагается на металлической оболочке (в зависимости от исполнения по взрывозащите). Данная оболочка также выполняет функцию соединительной коробки, то есть внутри оболочки расположен клеммный блок, а на оболочке размещены взрывозащищенные кабельные вводы для силового кабеля. Стандартно терморегулятор выпускается с поддержкой температуры воздушной среды в диапазоне 10С/20С.

Маркировки взрывозащиты: 1 Ex mb IIC T6 Gb X или 1 Ex db IIC T6 Gb X.

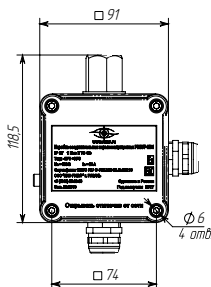

РИЗУР-ТБ-FT

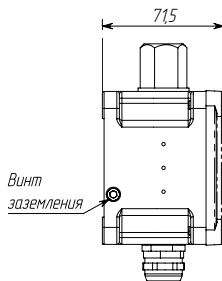

Исполнение Ex db

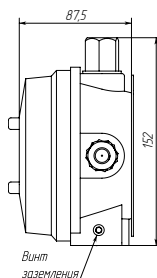

РИЗУР-ТБ-FT

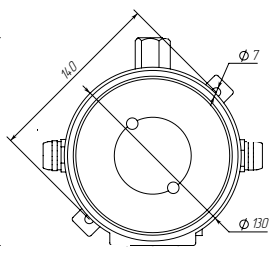

Исполнение Ex db



Код заказа на терморегуляторы серии РИЗУР-ТБ





Пример записи при заказе:

РИЗУР-ТБ-S – Exm – (+5) – 1 – M

1
2
3
4
5

| 1. Модель | |
|--|---|
| РИЗУР-ТБ-FT | Биметаллический терморегулятор с встроенной клеммной коробкой |
| РИЗУР-ТБ-S | Цифровой терморегулятор* |
| РИЗУР-ТБ-ST | Цифровой терморегулятор с встроенной клеммной коробкой* |
| *Поставляется только в комплекте с обогревателем | |
| 2. Вид взрывозащиты | |
| Exm | 1 Ex mb IIC T6 Gb X |
| Exd | 1 Ex db IIC T6 GbX (возможен только для РИЗУР-ТБ-S) |
| 3. Поддерживаемая температура воздуха | |
| X | Указать необходимую температуру |
| 4. Параметры подключения | |
| Для терморегуляторов: -S длина кабеля к сети питания | |

| 1 | 1 м |
|---|--|
| 2 | 2 м |
| X | Указать необходимую длину кабеля в м |
| Для терморегуляторов: -FT; -SR тип кабельного ввода | |
| M20 | Кабельный ввод M20x1,5 под кабель диаметром 6-12 мм |
| MP20 | Кабельный ввод M20x1,5 под кабель диаметром 6-12 мм с креплением под металлорукав РЗЦП/РЗЦХ-15 |
| MБ20 | Кабельный ввод M20x1,5 под бронированный кабель внешним диаметром 9-17 мм |
| X | Указать тип и марку кабеля и металлорукава |
| 5. Защита кабеля металлорукавом | |
| 0 | Отсутствует |
| M | В металлорукаве |

| | -FT | -S | -ST | -SR |
|--|---|---|---|--|
| Визуализация |  |  |  |  |
| Тип датчика | биметаллический | цифровой | цифровой | цифровой |
| Маркировка взрывозащиты | 1 Ex mb IIC T6 Gb X | 1 Ex mb IIC T6 Gb X 1 Ex d IIC T6 Gb X | 1 Ex mb IIC T6 Gb X | 1 Ex d [ia IIC Ga] IIB T6 Gb X |
| Максимальная мощность, Вт | 1000 | 2000 | 2000 | 5000 |
| Диапазон температуры обогреваемой среды, °C | +10... +20 | -60... +40 | -60... +40 | -60... +40 |
| Способ подключения | клеммы | кабель | клеммы | клеммы (2 релейных выходных сигнала) |
| Индикация | нет | индикатор светодиодный | индикатор светодиодный | индикатор светодиодный |
| Возможность настройки температурных уставок на объекте | нет | нет | нет | пульт управления |



Терморегулятор РИЗУР-ТБ-ЦСУ



Терморегуляторы используются для управления температурой технологической трубы или включения греющего кабеля, в зависимости от условий окружающей температуры, в пучках труб с электрическим спутником. ООО «НПО РИЗУР» рекомендует к использованию терморегулятор серии РИЗУР-ТБ-ЦСУ, который состоит из микроконтроллера (его работа управляется программным обеспечением) и выносного датчика температуры воздушной среды РИЗУР-ДТ на базе цифрового или аналогового преобразователя. Программно-аппаратное решение обеспечивает поддержание заданной температуры в обогреваемом пространстве с точностью до 1 °С. Температурная уставка программируется на заводе-изготовителе на основе данных опросного листа/кода заказа. Для сигнализации повышения/понижения температуры выше/ниже заданных предельных температурных уставок терморегулятор РИЗУР-ТБ-ЦСУ оснащен дополнительными релейными выходами, а также, в зависимости от исполнения, аналоговым выходным сигналом 4...20 мА.

Корпус терморегулятора также выполняет функцию соединительной коробки, то есть внутри корпуса расположен клеммный блок, а на корпусе размещены взрывозащищенные кабельные вводы для подключения обогревателя, силового кабеля и датчиков температуры. Терморегулятор РИЗУР-ТБ-ЦСУ разрабатывался специально для управления нагревательными элементами большой мощности (до 5 кВт), в том числе и для саморегулирующегося греющего кабеля. Терморегулятор выдерживает холодные пусковые нагрузки, превышающие номинальную мощность в 10 раз.



| РИЗУР-ТБ-ЦСУ-1 | РИЗУР-ТБ-ЦСУ-3 | РИЗУР-ТБ-ЦСУ-4 |
|---|---|--|
| <p>Данное исполнение оснащено одним или двумя цифровыми датчиками температуры РИЗУР-ДТ и двумя релейными выходными сигналами для сигнализации аварийных состояний, связанных с падением или превышением температуры ниже/выше заданных уставок соответственно. Терморегулятор РИЗУР-ТБ-ЦСУ-1 способен измерять и контролировать температуру в диапазоне от -50°С до +110°С.</p> | <p>Данное исполнение оснащено одним или двумя датчиками температуры РТ 100 и двумя релейными выходными сигналами для сигнализации аварийных состояний, связанных с падением/превышением температуры ниже/выше заданных уставок соответственно. Терморегулятор РИЗУР-ТБ-ЦСУ-3 способен измерять и контролировать температуру в диапазоне от -60°С до +400°С.</p> | <p>Данное исполнение оснащено одним или двумя датчиками температуры РИЗУР-ДТ, одним релейным выходным сигналом и одним аналоговым выходным сигналом 4...20мА. Терморегулятор РИЗУР-ТБ-ЦСУ-4 способен измерять и контролировать температуру в диапазоне от -50°С до +110°С. Релейный выходной сигнал предназначен для оповещения об аварийном состоянии, связанным с падением температуры ниже заданной уставки. Аналоговый выходной сигнал 4...20мА предназначен для передачи текущего значения температуры.</p> |

| | |
|--|---|
| Модель | РИЗУР-ТБ-ЦСУ |
| Зона установки | <ul style="list-style-type: none"> • Общепромышленные объекты • Взрывоопасные зоны В-1а и В-1г по ПУЭ гл. 7.3 |
| Маркировка взрывозащиты | 1 Ex db [ia IIC Ga] IIC Tб Gb X |
| Регулировка температуры | Цифровая система управления |
| Мощность подключаемого нагревательного элемента | до 5000 Вт |
| Напряжение питания | 230 (± 10 %) В |
| Поддерживаемая температура на поверхности обогревателя | -50°С ... +110°С, шаг 1°С (для цифровых датчиков РИЗУР-ДТ) -60°С ... +400°С, шаг 1°С (для аналоговых датчиков РИЗУР-ДТ (РТ100)) |
| Поддерживаемая температура в боксе | -40°С ... +50°С, шаг 1°С |
| Степень защиты обогревателя | IP67 |
| Сигнализация достижения предельных установок температуры | Релейный, «сухой» контакт, 250 В, 1А, 30 Вт |
| Измерение температуры в заданном диапазоне | Аналоговый сигнал 4-20 мА |
| Гарантийный срок эксплуатации | 12 месяцев |
| Средний срок эксплуатации | Не менее 15 лет |



Код заказа на терморегулятор РИЗУР-ТБ-ЦСУ

Пример записи при заказе:

РИЗУР-ТБ-ЦСУ-1 – (+90/2/0) – (-10/2/0) – (-20) – (+10) – M20-1-1 – M20 – M20

1
2
3
4
5
6
7
8

| 1. Модель | |
|---|--|
| РИЗУР-ТБ-ЦСУ-1 | Терморегулятор с 1 или 2-мя цифровыми датчиками температуры РИЗУР-ДТ и 2-мя релейными выходными сигналами |
| РИЗУР-ТБ-ЦСУ-3 | Терморегулятор с 1 или 2-мя аналоговыми датчиками температуры РИЗУР-ДТ (РТ100) и 2-мя релейными выходными сигналами |
| РИЗУР-ТБ-ЦСУ-4 | Терморегулятор с 1 или 2-мя цифровыми датчиками температуры РИЗУР-ДТ, одним релейным выходным сигналом и одним аналоговым выходным сигналом 4-20мА |
| РИЗУР-ТБ-ЦСУ-Х | Исполнение терморегулятора с другой комбинацией датчиков температуры и выходных сигналов (по согласованию с изготовителем) |
| 2. Параметры датчика контроля температуры поверхности нагревательного элемента | |
| Н | Датчик отсутствует |
| (X/_/_) | Указать целевую температуру поддержания, °С (для цифрового датчика в диапазоне от -50°С...+110°С; для датчика температуры РТ100 в диапазоне от -60°С...+400°С) |
| (_/X/_) | Указать длину кабеля датчика, м |
| (_/_/X) | Указать тип кабеля датчика: 0 - кабель без дополнительной защиты М - защита кабеля металлолужкавом Б - бронированный кабель |
| 3. Параметры датчика контроля температуры обогреваемой среды/поверхности | |
| (X/_/_) | Указать целевую температуру поддержания, °С (для цифрового датчика в диапазоне от -50°С...+110°С; для аналогового датчика температуры в диапазоне от -60°С...+400°С) |
| (_/X/_) | Указать длину кабеля датчика, м |
| (_/_/X) | Указать тип кабеля датчика: 0 - кабель без дополнительной защиты М - защита кабеля металлолужкавом Б - бронированный кабель |
| Примечание: в случае применения датчика температуры для контроля жидкой среды, необходимо дополнительно вне кода заказа указать глубину погружения и параметры подключения к процессу | |
| 4. Уставка температуры срабатывания сигнального реле на понижение температуры* | |
| (X) | Указать температурную уставку сигнализации, °С (сигнальное реле срабатывает при снижении температуры ниже заданной уставки) |
| * В случае отсутствия датчика, в коде заказа указывается (Н) | |

| 5. Уставка температуры срабатывания сигнального реле на повышение температуры*/диапазон измерения выходного сигнала 4-20 мА | |
|---|---|
| (X) | Указать температурную уставку сигнализации, °С (сигнальное реле срабатывает при повышении температуры выше заданной уставки). Для РИЗУР-ТБ-ЦСУ-4 в данном разделе необходимо указать диапазон значений для выхода 4-20 мА, например, для диапазона от -50°С до +40°С, в коде заказа должно быть указано (-50/+40) |
| * В случае отсутствия датчика, в коде заказа указывается (Н) | |
| 6. Кабельный ввод для подключения кабеля датчика | |
| XX-_- | Указать тип кабельного ввода |
| M20 | Кабельный ввод M20x1,5 под кабель диаметром 6-12 мм |
| MP20 | Кабельный ввод M20x1,5 под кабель диаметром 6-12 мм с креплением под металлолужкав РЗЦП/РЗЦХ-15 |
| _-X-X | Указать необходимую длину датчика |
| 7. Кабельный ввод для подключения силового кабеля | |
| M20 | Кабельный ввод M20x1,5 под кабель диаметром 6-12 мм |
| MP20 | Кабельный ввод M20x1,5 под кабель диаметром 6-12 мм с креплением под металлолужкав РЗЦП/РЗЦХ-15 |
| MБ20 | Кабельный ввод M20x1,5 под бронированный кабель внешним диаметром 9-17 мм |
| X | Указать тип и марку кабеля и металлолужкава |
| 8. Кабельный ввод для подключения сигнальных кабелей | |
| M20 | Кабельный ввод M20x1,5 под кабель диаметром 6-12 мм |
| MP20 | Кабельный ввод M20x1,5 под кабель диаметром 6-12 мм с креплением под металлолужкав РЗЦП/РЗЦХ-15 |
| MБ20 | Кабельный ввод M20x1,5 под бронированный кабель внешним диаметром 9-17 мм |
| X | Указать тип и марку кабеля и металлолужкава |

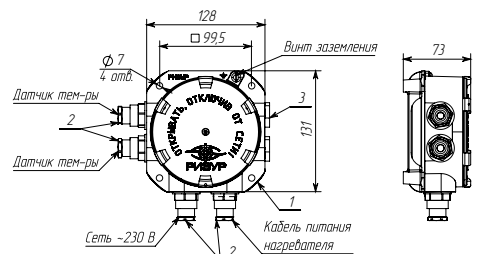

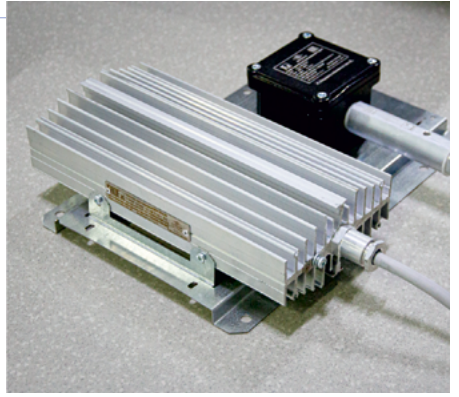



Посёлок Дубровичи, строение 4Ж, Рязанский район, 390527, Россия
8 800 200-85-20, +7 4912 20-20-80
marketing@rizur.ru

